

“AÑO DE LA UNIDAD, LA PAZ Y EL DESARROLLO”

Ministerio de Educación

Escuela de Educación Superior Pedagógica Pública “Piura”



Las Canciones Infantiles en el Nivel Inicial 2022

Trabajo de Investigación Presentado por:

DOMÍNGUEZ VANCES Milagros

ID ORCID: 0000-0001-9908-1485

Para la obtención del Grado Académico de Bachiller en Educación

ASESORA:

Mg. TALLEDO COVEÑAS Flor María

ID ORCID: 0000-0002-9681-2040

Línea de Investigación: Enseñanza para el Aprendizaje de los Estudiantes

PIURA – PERÚ

2023

“AÑO DE LA UNIDAD, LA PAZ Y EL DESARROLLO”

**Ministerio de Educación
Escuela de Educación Superior Pedagógica Pública “Piura”**



Las Canciones Infantiles en el Nivel Inicial 2022

Trabajo Académico Aprobado en Forma y Estilo por:

Miembro presidente: Dr. Mario Sandoval Rosás.....

Miembro Vocal: Lic. Gustavo Reto Yarlequé.....

Miembro secretario: Mg. Cecilia Silupu Pedrera.....

PIURA – PERÚ

2023

“AÑO DE LA UNIDAD, LA PAZ Y EL DESARROLLO”

**Ministerio de Educación
Escuela de Educación Superior Pedagógica Pública “Piura”**

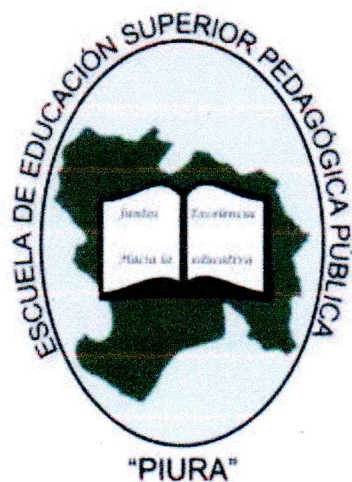

Las Canciones Infantiles en el Nivel Inicial 2022

El Suscrito Declara que el Trabajo Académico es Original en su Contenido y Forma

DOMÍNGUEZ VANCES Milagros.....

PIURA – PERÚ

2023



"Año de la Unidad, la paz y el desarrollo"

CERTIFICADO DE ÍNDICE DE SIMILITUD DE APLICACIÓN DEL TURNITIN

La Jefatura de Unidad de Investigación de la Escuela de Educación Superior Pedagógica Pública "Piura" en atención al Art. 60 del Reglamento de Investigación e Innovación,

CERTIFICA:

Que; el trabajo de Investigación con fines de Obtención del Grado Académico de Bachiller en Educación presentado por la investigadora: **MILAGROS DOMINGUEZ VANCES** del Programa de Estudios de Educación Inicial denominado:

LAS CANCIONES INFANTILES EN EL NIVEL INICIAL - 2022.

Línea de investigación: Enseñanza para el Aprendizaje de los Estudiantes.

Cumple con el índice de similitud requerido lo cual está alineado a las normas establecidas en el Reglamento de Investigación e Innovación y en la normativa para la presentación de trabajos académicos; pondera como Índice de Similitud

18%

Distrito veintiséis de octubre, **23 JUN. 2023**



M. Sc. *[Firma]* Seminario
ORCID ID: 0000-0002-3308-4509
Jefatura de Unidad de Investigación

Mg. AMBS/JUI
bam



"Año de la Unidad, la Paz y el desarrollo"

AUTORIZACIÓN PARA PUBLICACIÓN EN EL REPOSITORIO ACADÉMICO DIGITAL

1. IDENTIDAD PERSONAL

Apellidos y Nombres **MILAGROS DOMINGUEZ VANCES**, identificada con DNI N° **76686072**,

Correo electrónico: **milagrosdv97@gmail.com**

Código de alumno **76686072**, ID ORCID **0000-0002-9681-2040**

2. IDENTIFICACIÓN DEL TRABAJO DE INVESTIGACIÓN

Título del trabajo de investigación:

LAS CANCIONES INFANTILES EN EL NIVEL INICIAL - 2022

Programa de Estudios

EDUCACIÓN INICIAL

Autor (a) **MILAGROS DOMINGUEZ VANCES**

Asesor (a) **FLOR MARÍA TALLEDO COVEÑAS**

ID ORCID Asesor **0000-0002-9681-2040** DNI N° **02845267**

3. TIPO DE ACCESO

Acceso abierto*

Acceso restringido**

Si el autor eligió el tipo de acceso abierto o público, otorga a la Escuela de Educación Pedagógica Pública de Piura una licencia no exclusiva, para que se pueda hacer arreglos de forma en la obra y difundir en el Repositorio Institucional Digital. Uso lícito que confiere un titular de derechos de propiedad intelectual a cualquier persona para que pueda acceder de manera inmediata y gratuita a una obra, datos procesados o estadística de monitoreo, sin necesidad de registro, suscripción, ni pago, estando autorizado para leerla, descargarla, reproducirla, imprimirla, buscarla y enlazar textos completos, lo cual es concordante con lo declarado en el reglamento de investigación e innovación.

En el caso de que autor elija la segunda opción, es necesario y obligatorio que indique el sustento correspondiente:



4. ORIGINALIDAD DEL ARCHIVO DIGITAL DEL TRABAJO DE INVESTIGACIÓN.

Por el presente dejo constancia de que el archivo Word y Archivo PDF que entrego a la Escuela de Educación Superior Pedagógica Pública de Piura, como parte del proceso conducente a obtener el grado académico, es la versión final del trabajo académico sustentado y aprobado por el Jurado correspondiente.

5. LINEA DE INVESTIGACIÓN - (Metadato Obligatorio - Repositorio Institucional) Línea de Investigación.

ENSEÑANZA PARA EL APRENDIZAJE DE LOS ESTUDIANTES

Eje Temático

METODOLOGÍAS Y ESTRATEGIAS PARA EL LOGRO DE COMPETENCIAS.

Distrito Veintiséis de octubre,

23 JUN. 2023

Milagros Vances

MILAGROS DOMINGUEZ VANCES

DNI.76686072,



Mg. AMBS/JUI
bam

El autor elige el tipo de acceso abierto o restrictivo, otorga a la Escuela de Educación Pedagógica Pública de Piura una licencia no exclusiva para que se pueda hacer copias de forma en la obra y difundir en el Repositorio Institucional Digital. Uso fidedigno de derechos de propiedad intelectual a cualquier persona para que pueda acceder de manera inmediata y gratuita a una obra, datos, procesos o estadísticas de monitoreo, sin necesidad de registro, suscripción, ni pago, estando autorizado para leer, descargar, reproducir, imprimir, buscar y etiquetar textos completos, lo cual es concordante con lo declarado en el reglamento de investigación e innovación.

En el caso de que autor elija la segunda opción, es necesario y obligatorio que indique el sustento correspondiente.



"Año de la Unidad, la paz y el desarrollo"

DECLARACIÓN JURADA DE ORIGINALIDAD Y AUTENTICIDAD DE TRABAJO DE INVESTIGACIÓN PARA PUBLICACIÓN EN EL REPOSITORIO ACADÉMICO DIGITAL

Yo, **MILAGROS DOMINGUEZ VANCES** identificada con DNI N° 76686072, como autor
(a) del trabajo de investigación titulado:

LAS CANCIONES INFANTILES EN EL NIVEL INICIAL - 2022

Línea de investigación: Enseñanza para el Aprendizaje de los Estudiantes
egresada del Programa Formativo de Formación Inicial Docente - Programa de Estudios de
Educación Inicial;

DECLARO QUE:

Este trabajo es original y no se ha publicado previamente en otra revista o medio de divulgación oficial nacional o internacional, sea en revistas indexadas o arbitradas, patentes, tesis y otras publicaciones de carácter científico. También cumple con índice de similitud requerido por la Escuela lo cual está alineado a las normas establecidas en el Reglamento de Investigación y en la normativa para la presentación de trabajos con fines de Obtención del Grado Académico de Bachiller en Educación.

Distrito Veintiséis de octubre,

23 JUN. 2023



MILAGROS DOMINGUEZ VANCES

DNI. N° 76686072

Mg. AMBS/JUI
bam/sec(e)



"Año del Fortalecimiento de la Soberanía Nacional"

CONSTANCIA DE APROBACIÓN DE ASESOR (A)

Señor Director General de la Escuela de Educación Superior Pedagógica Pública "Piura"

Yo, Mg FLOR MARÍA TALLEDO COVEÑAS, identificada con DNI N° 02830887 como asesora del trabajo de investigación titulado:

LAS CANCIONES INFANTILES EN EL NIVEL INICIAL – 2022

Línea de investigación: Enseñanza para el aprendizaje de los estudiantes

desarrollada por el investigador (a) DOMINGUEZ VANCES MILAGROS, identificada con DNI N° 76686072 egresado (a) del Programa Formativo de Formación Inicial Docente – Programa de Estudios de Educación Inicial; considero que dicho trabajo cumple las condiciones tanto técnicas como científicas, las cuales están alineadas a las normas establecidas en el Reglamento de Investigación de la EESPP "PIURA" para la presentación de trabajo con fines de Obtención del Grado Académico. Por tanto, autorizo la presentación de este trabajo de investigación para que sea sometido a evaluación por los miembros de los jurados designados por la mencionada casa de estudios

Distrito Veintiséis de octubre, 31 de diciembre de 2022

Mg. FLOR MARÍA TALLEDO COVEÑAS

DNI. N° 02830887

Mg. AMBS/JUI
bam

Dedicatoria

A mi familia por su gran apoyo incondicional durante este arduo proceso; brindándome sus mejores consejos, éxitos de nunca rendirme y siempre estar con la frente en alto en cada caída en esta etapa profesional.

Agradecimiento

Agradecimiento especial a Dios por darme fuerza, esperanza, paciencia, dedicación, vocación y sobre todo darme salud para poder realizar mi trabajo y lograr cumplir una meta más en mi etapa profesional. Por otro lado, agradecer a la Escuela de Educación Superior Pedagógica Pública “Piura”, por bríndame una excelente asesora, que formó parte de este arduo proceso; brindándome sus mejores consejos, conocimientos para formarme tanto profesionalmente como en mi vida personal para ser una persona de bien.

Índice de contenido

Dedicatoria	ix
Agradecimiento	x
Índice de contenido	xi
Índice de figuras.....	xiii
Introducción.....	14
Capítulo I Objetivos de la Investigación Académica	16
1.1. Objetivo General	16
1.2. Objetivos Específicos	16
1.3. Justificación de la Investigación	17
Capítulo II Marco Teórico Conceptual.....	18
2.1. Definiciones Teóricas sobre el uso de las Canciones Infantiles, sus Elementos, Características y Clasificación	18
2.1.1. <i>Definiciones de Autores Sobre el uso de las Canciones Infantiles</i>	18
2.1.2. <i>Canciones Infantiles: Elementos, Características y Clasificación</i>	20
2.1.2.1. Elementos de*las Canciones Infantiles	20
2.1.2.2. Características de las*Canciones Infantiles Según la edad.....	21
2.1.2.3. Clasificación de las*Canciones Infantiles	22
2.2. Uso de las Canciones Infantiles como Estrategia Pedagógica en el Nivel Inicial	26
2.2.1. <i>Proceso de Enseñanza-Aprendizaje de una Canción Infantil</i>	31
2.2.2. <i>Uso de las Canciones Infantiles según el momento en el aula</i>	32
2.3. Beneficios del uso de las Canciones Infantiles en el Nivel Inicial	34
Capítulo III Metodología de Análisis de la Información	38
3.1 Descripción de la Metodología	38
Capítulo IV Conclusiones y Recomendaciones	44
4.1. Conclusiones	44
4.2. Recomendaciones	45

Referencias Bibliográficas	46
Anexo.....	50
- Matriz Metodológica.....	50
2.2. Definiciones Teóricas sobre el uso de las Canciones Infantiles, sus Elementos, Características y Clasificación	50
2.2.1. <i>Definiciones de Autores Sobre el uso de las Canciones Infantiles</i>	50
2.3. Uso de las Canciones Infantiles como Estrategia Pedagógica en el Nivel Inicial	50
2.3.1. <i>Proceso de Enseñanza-Aprendizaje de una Canción Infantil.....</i>	50
2.3.2. <i>Uso de las Canciones Infantiles según el momento en el aula</i>	50
2.4. Beneficios del uso de las Canciones Infantiles en el Nivel Inicial	50
Resolución de Aprobación del trabajo de Investigación	
- Informe de Asesor/a	
- Constancia de Originalidad y Autenticidad de Trabajo de Investigación para Publicación en el Repositorio Académico Digital	
- Constancia de Índice de Similitud de Aplicación de Turnitin	
- Formato de Autorización para la Publicación en el Repositorio Académico Digital	

Índice de figuras

Figura 1 Proceso de Enseñanza-Aprendizaje de una Canción Infantil.....	31
Figura 2 Canciones Infantiles según el momento en el aula.....	32
Figura 3 Buscadores académicos.....	38
Figura 4 Buscadores académicos de Google books para libros	39
Figura 5 Buscadores académicos de Repositorio Minedu para libros	40
Figura 6 Buscadores académicos para trabajos de investigación	40
Figura 7 Buscadores académicos para trabajos de investigación internacionales.....	41
Figura 8 Cantidad de libros obtenidos en los buscadores académicos	42
Figura 9 Cantidad de tesis de investigación obtenidas en los buscadores académicos	43

Introducción

El trabajo de investigación se titula las canciones infantiles en el Nivel Inicial-2022, tiene como objetivo fundamentar el uso de las canciones infantiles como estrategia pedagógica en el Nivel Inicial. El significado de una canción infantil como bien su nombre lo dice realizada para un público infantil, compuesta por su letra sencilla, repetitiva siendo de fácil interpretación, comprensión y memorización para los niños y las niñas.

Una canción infantil es una composición creada en verso, dirigida y orientada a un público infantil. Según Blanco (2013) define:

Las canciones infantiles desempeñan una función importante dentro del espacio infantil; asimismo, sujetándose de su letra y asunto que van encaminadas a una y otra cosa. Por otro lado, a través de las canciones existe la posibilidad de instruir numerosas cosas, así aprenderán con mucha destreza, y sin darse cuenta, no les valdrá mucho trabajo. (p.74)

En la metodología empleada de la investigación; se consultó, revisó y recogió información en diferentes buscadores virtuales como: libros, revistas, tesis, artículos, documentos sitios web; cuyos documentos guardaban relación al tema investigado.

El trabajo de investigación está distribuido en cuatro capítulos:

Capítulo I Objetivos de la Investigación Académica: son estructurados de manera coherente en la investigación; tanto el objetivo general, como también los objetivos específicos; los mismos que constituyen los ejes orientadores para la construcción de los subtemas elegidos para la investigación. Así mismo, se encuentra la justificación realizada en la investigación, expresa las razones que justifican la realización del trabajo de investigación. Así, se señala la investigación teórica, metodológica y las potenciales beneficiarias de dicha investigación.

Capítulo II Marco Teórico Conceptual: compuesto por el título y sub temas siendo coherentes y deben estar alineados a los objetivos, del mismo modo, guardan coherencia y cohesión.

Por lo tanto, se incluyen teorías de diversos autores que fundamentan la temática planteada, como también se mencionan antecedentes analizados resaltando su aporte y que ayudan a contrastar la información de los subtemas. Por otro lado, se encuentra la teoría explícita sistematizada de los libros complementada con artículos científicos, revistas indexadas o arbitradas, papers de investigación, relacionada a los últimos 5 años. Por último, los subtemas demuestran el pensamiento crítico; quiere decir, se examina la posición del autor y siempre recordando que guarden relación con los objetivos de la investigación; los subtemas se redactan la primera letra en mayúsculas y en negrita.

Dentro del capítulo III Metodología de Análisis de la Información: Corresponde a la descripción de la metodología utilizada en la consulta y revisión de la información en los diferentes buscadores, de fuentes como físicas y virtuales. Se realiza un balance del tema que se investiga en función a los repositorios académicos consultados.

Capítulo IV Conclusiones y Recomendaciones: en este apartado se redactan las conclusiones y estas responden a los objetivos. Así mismo, se encuentran, las recomendaciones cortas y precisas, coherentes al tema investigado.

Por último, se encuentran las referencias bibliográficas; estas referencias se registraron y discutieron en el trabajo, sin omitirse lo referente a artículos, publicaciones periódicas o cualquier otra fuente que haya proporcionado información en dicha investigación.

Capítulo I Objetivos de la Investigación Académica

1.1.Objetivo General

- 1.1.1. Fundamentar el uso de las Canciones Infantiles como estrategia pedagógica en el Nivel Inicial.

1.2.Objetivos Específicos

- 1.2.1. Analizar las definiciones teóricas del uso de las canciones infantiles, sus elementos, características y clasificación.
- 1.2.2. Ilustrar el uso de las Canciones Infantiles como estrategia pedagógica en el Nivel Inicial.
- 1.2.3. Señalar los beneficios del uso de las Canciones Infantiles en el Nivel Inicial.

1.3. Justificación de la Investigación

La presente investigación surgió con el objetivo de investigar, indagar y conocer las canciones infantiles, debido a que son un recurso didáctico importante para mejorar las distintas áreas curriculares y la vida de los niños y las niñas. Con las canciones infantiles las y los infantes es una forma fácil de aprender por sus letras sencillas, repetitivas de fácil pronunciación y memorización; también van acompañadas de gestos, movimientos que les ayuda a mejorar su capacidad de comprensión.

Por ese motivo, emplearlas va permitir que los niños y las niñas se interesen e involucren en cada momento dentro de las actividades que se realizan en el aula. Es preciso señalar, que los beneficiarios de esta investigación serán los niños y niñas; quiénes a través de las canciones infantiles van a ayudar a fortalecer y mejorar cada una de sus habilidades en todas las áreas del currículo; la docente tiene una ardua labor en investigar y aprender cómo se debe cantar una canción infantil, de esa manera motivará a nuevos aprendizajes a los niños y a las niñas de manera dinámica y divertida.

Por otro lado, se encuentran los trabajos de investigación consultados que utilizaron las canciones infantiles en los niños y en las niñas lograron buenos resultados y recomiendan que las docentes las empleen dentro del aula para lograr beneficios aprendizajes significativos. Por último; en la parte metodológica se indagó la información en libros, revistas digitales, páginas web, entre otras, las cuales han contribuido en la elaboración de este trabajo que corresponde a un tipo de investigación documental.

Capítulo II Marco Teórico Conceptual

2.1. Definiciones Teóricas sobre el uso de las Canciones Infantiles, sus Elementos, Características y Clasificación

Las canciones infantiles son utilizadas desde hace mucho tiempo atrás; entonadas en a capela o con algún instrumento musical de tal manera que son muy llamativas y entretenidas para niñas y niños. En la etapa infantil, estas canciones son una gran estrategia para entretener y aprender.

2.1.1. *Definiciones de Autores Sobre el uso de las Canciones Infantiles*

Este capítulo está enfocado a las diversas definiciones de autores con aportes relevantes acerca del uso de las Canciones Infantiles; así mismo, están vinculadas estratégicamente y de forma didáctica en la metodología de la docente para un beneficio pedagógico en los aprendizajes de los y las infantes en el Nivel Inicial.

El significado de canción “proviene del latín cantío que significa: composición creada en verso que se entona” (Fernández,2005,p.11).

Así mismo tenemos a Pascual (2006), “una canción es una composición poética de carácter popular o cultural escrita para cantar. A lo largo de la historia, la música y el texto siempre han estado conectados” (p.219)

Una canción infantil es una creación en verso, dirigida y orientada a un público infantil. Según Blanco (2013) define:

Las canciones infantiles desempeñan una papel importante dentro del espacio infantil; asimismo, depende de su letra y temática que van encaminadas a una y otra cosa. Por otro lado, mediante las canciones existe la posibilidad de enseñarles muchas cosas, así aprenderán con facilidad, y sin darse cuenta, no les valdrá mucho trabajo. (p.74). Esto indica que, enseñarles canciones infantiles a los infantes les va ayudar en diferentes situaciones de su vida.

Para Minedu (2021) señala que, son creaciones poéticas que les dan a las niñas y los niños la posibilidad de conocer el mundo de las palabras, y es por ello que las divierten demasiado. Ciertas canciones los motivan a jugar, mover todo el cuerpo, a jugar con las manos, etc. Indica que, es muy importante que los infantes tengan la ocasión de disfrutarlas y de tal manera invitándolos a moverse libremente al ritmo de las canciones y difundir un momento feliz y agradable. (p.31)

Se dice que la música con las canciones infantiles tiene un poder maravilloso en los infantes, generando sensaciones placenteras alimentando su imaginación, la creatividad creando conexiones de comunicación entre las demás personas. Según Minedu (2021) manifiesta que la música y los cantos infantiles están en todas partes y acompañan a lo largo de nuestras vidas. Asimismo, en conjunto tienen recuerdos de aquellas canciones de su infancia, han cantado, jugado, al dormir, cantadas por sus madres o en las fiestas tradicionales de la familia o comunidad.

Muy cierto lo que nos dice Minedu, muchas veces crecemos con canciones infantiles tradicionales y estas son cantadas por nuestros padres, abuelos, tíos, comunidad. Sin duda alguna también hemos empleado estas canciones en los diversos juegos de nuestra infancia. Por último, es importante rescatar y valorar aquellas canciones que fueron utilizadas en nuestra infancia y que de alguna manera no se deben dejar de lado.

En el planteamiento de Castro (2003), indica que, desde el punto de vista lingüístico; las canciones infantiles deben ser con textos breves, este argumento se puede seguir sin dificultades y contribuir modelos de lenguaje a la par que los verdaderos inventarios de lengua viva. El autor considera que, las canciones infantiles son vehículos para la lengua y la comunicación; por último, las canciones brindan oportunidades a los niños y las niñas para practicar su pronunciación, modulación y ritmo de las áreas concretas de su vocabulario. (p.10)

Otro aporte relevante lo encontramos en Fernández (2005), las canciones infantiles en el desarrollo del lenguaje oral son una herramienta fundamental; además que entretienen a quien la escucha y canta. Por otro lado, en cuanto a la melodía y el ritmo; el autor expresa que, facilitan el aprendizaje de los niños y la memorización de

sus letras en el desenvolvimiento infantil por ello; el ritmo, la expresión y en el aspecto psicomotriz son fundamentales. Por último, las canciones infantiles sirven para divertirse, sentirse bien, disfrutar y aprender.

Según Calvo y Bernal (como se citó en Pascual, 2006), define que, la canción como es un medio para educar el sentido del oído, voz y ritmo; a través de estos aspectos tales como memoria, respiración y relajación. Las autoras manifiestan, las canciones son un buen recurso que permite motivar a los infantes hacia nuevos aprendizajes; cualquier actividad puede ser realizada a través de canciones infantiles apropiadas con: lateralidad, percepción espacio, temporal, esquema corporal y experiencias concernientes con la audición

2.1.2. Canciones Infantiles: Elementos, Características y Clasificación

En este apartado se comparte información relacionada a sus elementos, características y clasificación de las Canciones Infantiles; respaldada dicha información de la investigada con su respectivo autor.

2.1.2.1.Elementos de las Canciones Infantiles

Al emplear canciones en los infantes en sus aprendizajes según la búsqueda de autores se deben seguir ciertos elementos como son: el texto, ritmo, melodía y forma.

Según Calvo y Bernal (como se citó en pascual, 2006), “La canción infantil constituye una de las bases sobre la que debemos apoyarnos, ya que en ellas están todos sus elementos: el ritmo, la armonía, texto y forma” (p.221).

- a) El texto: según Calvo y Bernal (como se citó en pascual, 2006), “El texto debe ser preciso, corto y que dominen palabras de fácil comprensión y pronunciación” (p.237).
- b) El ritmo: según (Pascual, 2006), “es su principal cualidad rítmica de una canción infantil; quiere decir, se refleja el sentido de las palabras, formándose por sus bosquejos rítmicos, sencillos y que sean inalterables a lo largo de la canción infantil” (p.234).

- c) La melodía: según Pascual (2006), la melodía de una canción debe ser atrayente y simple, es decir, desarrollada por frases pequeñas y diferentes entre sí, que se puedan percibir a lo largo de la canción.
- d) La armonía: Según Pascual (2006), la armonía de una canción infantil debe ir acompañada de estabilidad tonal; siendo la armonía el arte de acoplar y combinar otros sonidos acordes, y que son atractivos al ser escuchado por las y los infantes en armonizaciones fundamentales en mezcla de sus acordes.
- e) La forma: según Pascual (2006), “Compuesta por ecos o canciones creadas con partes que se repiten; como son pregunta y respuesta” (p.235).

2.1.2.2. Características de las Canciones Infantiles Según la edad

En el mundo de las canciones infantiles, también se tiene que seguir ciertas características. Se realizó una búsqueda de autores que fundamentan sus características esenciales de una canción infantil.

Según lo manifestado por Estrada (2016), las principales características que contienen las canciones infantiles; por sus letras sencillas, fáciles debido a sus versos repetitivos y su rima exacta donde se le hace fácil retenerlas con mayor rapidez. Otra característica que, particularmente tratan de temas relacionados con los niños, animales, u otros objetos. Por último, sus melodías son sencillas de fácil comprensión para los y las infantes.

En cuanto, (Fernando como se citó en Huisa, 2018), las canciones se caracterizan, en sus textos ya que permite que sea retenido y se almacena con comodidad en el cerebro de los niños y las niñas, que se memorice y sea fijado en la mente de quien la escucha, también, se ayuda como la repetición siendo aspectos claves para adquirir y transformar cambios rítmicos en acompañamientos instrumentales dentro de sus distintos tonos de voz. El autor mencionado, también manifiesta que, gracias a las canciones se logra una perfecta combinación de texto y música.

Por último, con su afán de comunicarse por la sencillez musical de las canciones Infantiles, por lo tanto, considera que su letra no debe ser corta y sencilla que no obstaculice su comprensión inmediata sino tiene que ser un portador de palabras y así ayudará a recordarlas rápido.

Para (Calvo y Bernal como se citó en Pascual, 2006) sostienen que, las canciones infantiles tienen que ser alegres, sencillas, cortas de fácil pronunciación y comprensión siendo atractivas de conforme a su edad del niño y la niña. Las autoras comentan que, las canciones onomatopéyicas y con fonemas repetitivos son atrayentes para los infantes, ya que suena interesante que se pueda jugar con los ecos, pregunta y respuesta.

Finalmente, en este subtema siendo referencia a los distintos autores encontrados que hablan acerca de las características esenciales de las canciones infantiles. Como bien lo dicen, son creaciones con letras sencillas de fácil interpretación y memorización para los infantes; además van acompañadas de gestos y movimientos. Por otro lado, se toma en cuenta la edad de los niños y las niñas para poder utilizarlas.

2.1.2.3. Clasificación de las Canciones Infantiles

En este apartado se hace un breve resumen acerca de la clasificación de las canciones infantiles; por ende, se realizó una revisión de autores y cada uno tiene diferente punto de vista y criterios para su clasificación.

Por esta razón, citando a Blanco (2013) “Aunque son numerosos los tipos de canciones infantiles que tenemos, se tiene en cuenta que ciertas canciones conducen alguna acción y juego haciéndola más divertida con un sentido lúdico” (p.75). La autora antes mencionada ofrece una clasificación y cómo se deben utilizar:

- a) Canciones de cuna: Son utilizadas por la mamá que duerme, mecen, acallan a sus bebés. Son entonadas con una voz suave al mecer la cuna, cuando los bebés están en los brazos. El ritmo de estas canciones es tranquilo, suave y relajado. Aquí el adulto tiene gran importancia ya que establece un vínculo de comunicación cercano al bebé.

Están relacionadas a los primeros años de los infantes hasta se sientan en la capacidad de expresarse oralmente con cierta autonomía. Por ejemplo: canción “Duérmete mi niño”

"Duérmete mi niño"



Duérmete, mi niño, duérmete, mi amor

Duérmete, pedazo de mi corazón.

Esta niña linda que nació de día

quiere que la lleven a la dulcería.

Este niño lindo que nació de noche

quiere que lo lleven a pasear en el coche...



- b) Canciones de juego: Son canciones que su nombre lo dice utilizadas durante el juego del niño. Son aplicadas, por ejemplo: en un juego ruedas, saltos de comba, ronda, patio de mi casa, comba o cordel; también se incluyen pláticas. Por último, la autora indica que se encuentran variedad de juegos mímicos donde participan pasos y figuras de baile. Por ejemplo: la canción “el patio de mi casa”

El patio de mi casa



El patio de mi casa es particular

se moja y se seca como los demás.

Agáchense y vuélvanse a agachar

las niñas bonitas se saben agachar.

Chocolate, molinillo,

- c) Canciones de habilidad: son acertijos o trabalenguas y juegos de palabras, ayudando a mejorar su habilidad verbal entre otras. Así mismo, la autora manifiesta que son agradadas para refinar aspectos de los niños y las niñas

en su pronunciación y pensamiento veloz. Por ejemplo, la canción “El perro de San Roque y tres tristes tigres”

“El perro de San Roque”

*el perro de san roque no tiene rabo,
por qué ramón ramito se lo ha robado.*



Nota: por Joaquín Díaz, autor “El Perro de San Roque”

“Tres triste tigres...”



*tres tristes tigres comen trigo en un trigal
tanto trigo tragan
que los tres tragones con el trigo
se atragantan.*



- d) Canciones lúdicas: cumplen una función de entrenar y divertir a los niños. Su melodía es parte de los juegos tradicionales, movimientos corporales, jugar con las palmas o dinámicas de grupos, que ayuda a los niños y a las niñas a desarrollar y mejorar sus habilidades sociales con los demás niños de su entorno. *Por ejemplo: Canción "Pin Pon"*

"Pin Pon"

*pin pon es un muñeco muy guapo de cartón
se lava la carita con agua y con jabón,
pin pon siempre se peina con peine de marfil
y aunque se hace tirones no llora ni hace así...*

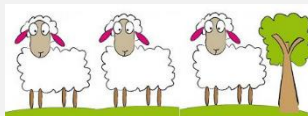

- e) Canciones didácticas: son canciones que, están en la vida inicial del infante, también son empleadas como métodos dentro de las aulas para optimizar aprendizajes de los infantes. Asimismo, desarrollan cognitivamente: números, colores, letras, etc. Además, fomentan la destreza de valores, estimulan su atención, descubren las partes de su cuerpo, etc. Por ejemplo: canción “tengo, tengo tres ovejas”

“Tengo, tengo, tengo tres ovejas”

tengo, tengo, tengo tú no tienes nada
tengo tres ovejas en una cabaña
una me da leche, otra me da lana
y otra mantequilla para la semana.

2.2. Uso de las Canciones Infantiles como Estrategia Pedagógica en el Nivel Inicial

Después de dar a conocer las Canciones Infantiles con sus definiciones teóricas, llegamos a este apartado de su aplicación como estrategia pedagógica en los diferentes aprendizajes de los niños y las niñas.

En el Nivel Inicial en los primeros años de los niños y niñas; existen diversas dificultades donde la docente utiliza estrategias para poder ayudarlos y una de ellas son las canciones infantiles trabajadas dentro de las aulas. Para definir el uso de las canciones Pascual (2006), preciso que:

Las canciones son un medio de comunicación por qué; hay una gran conexión entre canción y expresión; una canción también es un comportamiento emocional y expresión de sentimientos, por ejemplo: alegre, triste; dándose de manera grupal, entretenida y emotiva. (p.297).

Es muy importante lo que menciona el autor siendo las canciones un vehículo a la expresión y donde los infantes que cantando expresan sus diferentes estados de ánimos y estas se dan de manera individual o grupal.

Según el planteamiento de, Minedu (2021), las canciones infantiles y la música se pueden convertir en un medio maravilloso en la evolución de los aprendizajes de los y las infantes. Indica que, desde pequeños son atraídos por las canciones; especialmente cuando vienen de la voz de su madre, padre o cuidador. En este sentido, las canciones son una estrategia excelente para poder ayudar a los infantes en sus aprendizajes diarios dentro de las aulas.

También se encuentra Bermeo (2021), el cual realizó un trabajo de investigación titulado; las canciones como estrategia didáctica en el desarrollo del lenguaje oral en los niños de 5 años; para la obtención el grado de licenciatura; el objetivo fue determinar la relación y el progreso del lenguaje oral en los niños de 5 años. Empleando un diseño metodológico; de tipo cuantitativa, nivel y diseño correlacional. Contó con una población de 42 infantes y la muestra de 20 niños de 5 años. Por otro lado, aplicó el muestreo no probabilístico siendo por conveniencia; el instrumento empleado una lista de cotejo y una ficha de observación.

La investigadora llegó a la conclusión, determinó que el uso de las canciones como estrategia didáctica dentro del lenguaje oral; tuvo efectos positivos y eso quedó demostrado en sus resultados de mejora en el lenguaje comunicativo de los infantes. Por otro lado, manifiesta que se debe utilizar canciones infantiles como una gran herramienta pedagógica en la práctica como docentes del aula para obtener buenos aprendizajes de los infantes.

Así mismo tenemos a Pando (2021), quién realizó un trabajo de investigación titulado; La canción como recurso didáctico en el proceso de enseñanza-aprendizaje en educación Infantil; desarrollada en la universidad de Valladolid en Valencia, para obtener el grado de Educación infantil; el objetivo fue la importancia y los beneficios que tienen las canciones infantiles como recurso didáctico dentro del aula. La investigadora, desde su experiencia en el aula y la observación que realizó durante el período de sus prácticas, seleccionó variedad de canciones con el fin de estudiar sus posibilidades educativas y así poder intervenir dentro del aula con ellas.

Considera que la canción infantil es un gran recurso didáctico que siempre debe estar presente en las aulas infantiles y que estas canciones sean cantadas por la propia docente, son significativas, enriquecedoras y tienen mayor impacto en los niños y las niñas. Por otro lado, con las canciones infantiles, existe la posibilidad de investigar, experimentar y explorar todas las oportunidades sonoras de la voz.

Concluye, mediante el canto se reflejan sentimientos, estados de ánimo, emociones, la evolución y el crecimiento que experimentan los infantes cuya relación con su propia voz. Además, se aclara que, la música con las canciones infantiles no sólo es auditiva y vocal, sino que también fortalece la memoria, la atención, movimientos de expresión corporal y artística, siendo importante en la educación infantil. Por último, el trabajo de grado de la autora, pretendió dar otra visión acerca de la música que sea diferente a la actualidad donde la consideran como algo secundario.

La autora deja constancia que los niños con la música y las canciones tienen la oportunidad de comunicarse, expresarse y relacionarse con el entorno que lo rodea con el modo de expresión. Por ende, son los numerosos aprendizajes que se puede llegar a tener mediante las canciones y la música utilizando variedad de enfoques que constituyen las áreas del currículo en el ámbito inicial y musical.

Por consiguiente, tenemos a Tenenuela (2021) quién realizó un Trabajo de Investigación titulado; didáctica de las canciones infantiles en el desarrollo del lenguaje oral en niños de 4 a 5 años; desarrollada en la universidad estatal península de Santa Elena, para obtener el grado de licenciatura; y su objetivo fue; determinar la importancia de las canciones infantiles en el desarrollo del lenguaje oral en niños de 4 a 5 años. Utilizó el método inductivo; teniendo una muestra de 4 profesoras y 19 PP.FF.

La investigadora para obtener sus resultados; uso la técnica de la entrevista para los docentes y la encuesta a los padres de familia; cuya información fue de carácter bibliográfico. Asimismo, en los resultados obtenidos; en base a la entrevista, reflejó su gran importancia de usar de canciones como una estrategia pedagógica dentro del aula y así pueda contribuir en el avance del lenguaje oral.

Por otro lado, durante la encuesta a los padres afirmaron en casa los niños y las niñas escuchan canciones infantiles; por ende, recomiendan que las docentes realicen actividades con canciones infantiles para desarrollar sus habilidades lingüísticas, ya que al final se evidencia la mejora de la pronunciación y articulación. De acuerdo con la investigadora se deben incluir canciones infantiles para favorecer sus aprendizajes de cada uno de los infantes y tomando en cuenta su edad.

De acuerdo con Pascual (2006), las canciones infantiles son un estrategia y recurso interesante para motivar a los niños y las niñas; ya que les llama mucho la atención y se sienten atraídos por su componente verbal, rítmico y melódico de las canciones infantiles. Así mismo, indica que, al usar canciones infantiles se introduce a los y las infantes a nuevos aprendizajes, es por ello que estas canciones cumplen un rol y son gran recurso didáctico en el aula.

Citando a Malvicini y Mairet (2012) manifiestan que, en las salas o aulas del nivel inicial los niños y las niñas de 3 y 4 años, las canciones podrán ser más extensas. Indican que, los niños memorizan las letras de las mismas con mayor facilidad; los niños comienzan a sentir la emoción que despierta compartir el canto con los demás compañeros; así mismo el canto compartido de las canciones les ayuda a fomentar el sentimiento de pertenencia al grupo de aula.

Por último, en los y las infantes de 4 años indican que les realizaron un hincapié en la emisión de los sonidos se les recalca, que se debe cuidar la voz. Las autoras comentan que cantar con entusiasmo no será lo mismo que cantar fuerte y gritando. En las aulas de 5 años, se pueden crear canciones improvisando melodías, también jugar a palabras que rimen entre otras actividades que permitan su libre expresión y el desarrollo de su creatividad. Las autoras, nos recuerdan que antes de planificar una canción dentro del nivel inicial, se deben tener en cuenta ciertos aspectos comunes de la música.

Al respecto Gutiérrez (2022), quién realizó el trabajo de investigación titulado: el valor formativo de las canciones infantiles; desarrollada en la Universidad de Valladolid, trabajo de investigación de fin de grado. El trabajo de investigación estuvo centrado en dar importancia en la música y se enfatiza en las canciones infantiles como recurso educativo dentro de la etapa de Educación Infantil. La investigación estuvo centrada en las canciones infantiles; ya que no solo sirven como entretenimiento, sino que también son un gran recurso que debemos conocer y aplicar.

La investigadora llega a la conclusión después de haber analizado cada información recogida; es muy importante que cada docente desarrolle un cancionero propio donde se incluyan canciones que resulten beneficiosas dentro del aula. La investigadora considera importante que se conozca el momento evolutivo en el que se encuentran los y las infantes, es ahí donde se les da respuesta a sus necesidades favoreciendo su desarrollo integral. Las docentes deben conocer diferentes estrategias y métodos para que puedan enseñar a los niños y niñas.

Según Estrada (2016), manifiesta que, las canciones infantiles dentro de aula proporcionan infinidad de actividades ya sean lúdicas como educativas, a través de su uso de las canciones favorecen y benefician aquellos aspectos básicos y relevantes, por ejemplo: la socialización hábitos, conocimientos, destrezas, juegos, desarrollo motor y emocional. Indica que, con las canciones se puede obtener todo tipo de información de los niños. Es por ello, que la docente adquiere un proceso globalizador en el ámbito educativo; usando las canciones mediante una estrategia pedagógica en la institución educativa.

En la opinión de Pascual (2006) sostiene que, el aprendizaje mediante la imitación de las canciones influye que el docente de aula ofrece un conveniente modelo musical y afectivo. Indica que, desde un punto emocional la voz de la maestra debe ser melodiosa y atractiva para los infantes; y así motivándolos a imitar lo que está cantando. En general, cuanto más expresiva es una canción, más atentos la escucharán los niños y será más fácil recordar sus palabras. Por último, existen investigaciones que demuestran que los infantes cantan con mayor precisión y entusiasmo cuando los adultos les cantan que cuando están solos o frente a un micrófono (p.239).

Para concluir, en este subtema relacionado al uso de las canciones como estrategia pedagógica en el Nivel Inicial; son tantos aportes importantes de autores y trabajos de investigación encontrados; donde enfatizan el uso de las canciones infantiles como fuentes de aprendizajes importantes en todas áreas del currículo. Así mismo, es muy importante el rol de la docente que se involucre y además utilice instrumentos que acompañen al momento de utilizar canciones; cabe resaltar que autores manifiestan que la docente sea quien las cante a su propia voz, ya que es más significativo y enriquece mejor sus aprendizajes de los infantes.

2.2.1. *Proceso de Enseñanza-Aprendizaje de una Canción Infantil*

Según Pérez (2012), las canciones con la música son apoyo de exploración divertida, experimentación con el ámbito que los rodea; son el centro de la socialización, la comunicación expresiva y también son un refugio en el que los niños y las niñas encuentran paz, alegría y satisfacción al momento de cantar. Para enseñar una canción infantil a los niños y a las niñas según el autor; se deben tomar en cuenta que tipo de canción y que su letra sea de fácil recordar, memorizar y adecuada según la edad de las y los infantes.

Otro punto importante se debe conocer; cuál es el propósito de la canción y a qué aprendizaje conlleva al elegirla y ponerla en práctica dentro del aula. Como se ilustra a continuación dentro de la figura 1.

Figura 1

Proceso de Enseñanza-Aprendizaje de una Canción Infantil

PALABRAS	Se enseña la letra de la canción, tras cada frase los niños y las niñas la repiten
	Se repite el paso 1 con variaciones (velocidad/tono) haciendo imitaciones como si fuera un juego.
	Se repite toda la letra de la canción.
GESTOS Y RITMO	Repetimos el paso número 1 utilizando gestos y siguiendo el ritmo de la canción.
	Se repite junto con los niños y las niñas las palabras y gestos de la canción.
	Se repite el paso 1, se agrega más ritmo y finalmente, cantan toda la letra de la canción.
MELODÍA	Añadimos la melodía, frase a frase las repiten.
	Finalmente se canta toda la canción.

Nota. Pérez (2012) de libro, *Didáctica de la Expresión Musical en Educación Infantil*.

2.2.2. Uso de las Canciones Infantiles según el momento en el aula

Según la información encontrada en diversas investigaciones al ser empleadas Canciones Infantiles como estrategia pedagógica en el Nivel Inicial; se toma en cuenta que existen diferentes canciones y según el momento o rutina en aula, quiere decir, cada rutina del día tiene su canción, empieza con el saludo hasta llegar la despedida de clases. Según Cep (2019) señala que, “se utilizan canciones dependiendo del momento; se emplean para un momento determinado se pueden inventar y utilizarlas para el comienzo o finalización de distintas actividades” (p.378). De la siguiente manera se encuentran estructurados dentro de la tabla 3.

Figura 2

Canciones Infantiles según el momento en el aula

MOMENTO EN EL AULA	CANCIÓN
Saludo	“hola hola ¿cómo estás?” “¿cómo están, amigos?”
Oración	“Demos gracias al señor “El amor de dios “Junto a ti maría”
Del aseo	“Pin pon”
Control del tiempo	“Cómo está el clima” “Sol, solecito”
Los días de la semana	“Doña semana tiene 7 días”
Lonchera	“Los alimentos que ricos son” “El tachito de basura”
Actividad del día	¡A decir las vocales” “La rima de los colores”
Despedida	“Adiós, ya nos vemos mañana”

Nota. Por Mendívil (2015), “Canciones y Construcción Social de Identidades En Educación Inicial: Un Análisis Crítico”

De acuerdo con Mendívil (2015), indica que, cada canción utilizada permiten a las docentes tener un control en el momento de la clase, un buen empleo de tiempo y orden; con la finalidad de fomentarles la socialización con el entorno que lo rodea y esto se da gracias a la ayuda de la docente que desarrolla la clase de manera lúdica y dinámica de esta manera van conociendo y reconociendo sus aprendizajes de los niños y de las niñas.

Este subtema se describe aquellas canciones que son relacionadas a los diferentes momentos o rutinas del día en el aula. Son actividades cotidianas que realiza la docente juntos a los infantes, son muy importantes ya que ayudan a la docente a tener un buen control y manejo del tiempo. Así mismo, fortalece en los niños y en las niñas hábitos y habilidades sociales. Los momentos o rutinas, incian con el saludo y orden del aula. Los niños y niñas al ingresar, realizan su juego libre y una vez que la docente indica queda poco tiempo para que el juego termine; les comparte una canción "A guardar los juguetes" en esta canción su objetivo es que los niños y niñas aprendan que cada cosa tiene su lugar.

De esta manera, se inicia con el saludo y son diversas canciones utilizadas, por ejemplo: *Como estan los niños, cómo están?*; aquí la docente pregunta y los infantes responden "muy bien". Así mismo, están las canciones dirigidas a Dios y a la Virgen María; donde se les incentiva a los infantes acerca de la vida de Dios desde muy pequeños; en el caso de canciones utilizadas dentro del aseo es para motivarlos a tener diario su aseo personal tanto en casa como en el colegio. Sobre canciones que indican el control del tiempo por ejemplo: *ventanita, ventanita del salón yo te miro y tú me dices ¿Cómo está el día hoy?* ; ayudan a las niñas y los niños a relacionarse con realidad climática del día. Otro momento importante son los días de la semana con la canción: *“Doña semana tiene 7 días lunes, martes, miércoles y jueves viernes, sábado, y domingo al fin que nunca trabaja, y es un bailarín”* .

Por otro lado, existen canciones utilizadas en el momento de la lonchera, antes de ello los infantes agradecen y cantan a los alimentos: *“Los alimentos, que ricos son, tienen vitaminas, tienen proteínas para crecer, fuerte y sano y no quedarme, como un enano.....”* canciones importantes para que conozcan el valor de los alimentos. Así

mismo, en ese momento se les invita a cantarle al bote de basura *“el bote de basura, también quiere comer bota los papeles, la cáscara también sí, sí, sí, la cáscara también sí, sí, sí, la cáscara también, quiere comer....”* se les motiva al cuidado y limpieza de su salón; también se encuentran aquellas canciones que la docente utiliza en su actividad del día. Finalmente llega la canción de despedida: *“me he divertido hoy; jugando y bailando nuestro día termino...”*; cabe resaltar que todas son canciones con textos, breves, estrofas que se repiten; brindando la facilidad a los infantes puedan aprenderla y comprenderla rápidamente.

2.3. Beneficios del uso de las Canciones Infantiles en el Nivel Inicial

En este apartado se encuentran los beneficios que brindan las Canciones Infantiles en el Nivel Inicial, se realizó la búsqueda implacable de autores y trabajos de investigación que dan como resultados favorables aplicando las canciones infantiles en las y los infantes.

Citando a Crespi (2011), las canciones infantiles y la música estimulan la alfabetización de los niños y las niñas, ya que ciertas canciones contienen sílabas con rimas y repetitivas debidamente añadiendo gestos realizados al cantar; otro beneficio de las canciones es que mejoran su manera de hablar y captar el sentido de cada una de las palabras; la autora también indica de otro beneficio que brindan las canciones con su poder de concentración mejorando en los y las infantes en el área de matemáticas, así mismo, facilita en el y la infante el aprendizaje de otros idiomas y a la vez potencia su memoria con el uso de dichas canciones infantiles .

Desde la posición de Minedu (2015) indica que, el niño y la niña pueden, obtener una educación musical adecuada, agradable y responsable; desarrollando sus habilidades y desenvolvimiento que sirven no sólo para utilizar instrumentos o que aprendan algún fenómeno sonoro musical, sino que también otros campos a la largo de su vida. Es importante que los niños comprendan la música y las canciones siendo un sistema de mezclas sonoras que expresan conmoción. Para Minedu, los infantes con las canciones desarrollan la percepción auditiva, la sensibilidad para asimilar, atender, apreciar y estimar su música. Así mismo, existen conexiones a la cultura en

la que pertenecen de una manera íntima, posiblemente sea respetuoso, atentos, crea, fortaleciendo su identidad personal y cultural.

Por otro lado, la música con las canciones le ayuda a desarrollar su inteligencia interpersonal e intrapersonal, por ejemplo: autoconocimiento y socialización como también sus emociones. Asimismo, su lógico-matemáticas y habilidad para establecer relaciones entre elementos indeterminados, así como su motricidad fina y coordinación; explorando sonidos y tocando música con instrumentos, memoria, audición y conciencia del tiempo. Por último, manifiesta que, desarrollan sus habilidades lingüísticas como: vocabulario; pronunciación, comprensión oral, actitudes de concentración, paciencia, perseverancia y la curiosidad.

De acuerdo con Minedu (2021), manifiesta que, con la música y las canciones infantiles se beneficia el desenvolvimiento intelectual, motor, emocional y social. Asimismo, incentivan a los niños y las niñas al mundo de las palabras; mejorando el habla y el acercamiento con los textos poéticos. Por otro lado; benefician el juego, la autoexpresión, creatividad y la imaginación; fortaleciendo habilidades de pensamiento como la memoria. Por último, las canciones y la música para los bebés, niñas y niños ofrecen una valiosa experiencia de aprendizaje.

Según Sosa (2022), quién realizó un trabajo de investigación titulado: programa de canciones infantiles en el desarrollo de inteligencia musical en niños y niñas de 5 años; para optar el Grado de Licenciatura. El objetivo fue determinar si la aplicación d el programa infantiles mejora el desarrollo de la inteligencia música en niños de 5 años.

El diseño metodológico utilizado cuantitativo, nivel explicativo y diseño pre experimental y longitudinal. Tuvo una muestra para 15 infantes de 5 años. Los instrumentos utilizados fueron una lista de cotejo. La autora concluye que resultó beneficioso el programa de canciones infantiles en mejora del desarrollo de la inteligencia musical en sus tres dimensiones como son: musical auditiva, rítmica.

En la tesis Montero (2021) titulada; las canciones infantiles y su influencia en el desarrollo motor grueso en los niños de 5 años; para obtener el Grado de Licenciatura. Cuyo objetivo fue determinar cómo influyen las canciones infantiles en

el desarrollo motor grueso en los niños de 5 años. El diseño metodológico empleado fue tipo aplicada siendo el enfoque cuantitativo, nivel explicativo, diseño experimental mediante un pre test y post test. compuesta por una población muestral de 22 infantes; utilizó una lista de cotejo y ficha de observación para recolectar datos.

La autora concluye, al emplear canciones infantiles como estrategia didáctica obtuvo que los niños mejoran su psicomotricidad gruesa. Ya que antes de aplicarles su nivel fue bajo y luego observó que los niños mejoraron notablemente. Así mismo, manifiesta que, sus padres de familia y docentes realicen actividades con canciones infantiles con la finalidad de motivar al infante en el desarrollo de su aprendizaje de manera innovadora y divertida.

Para Huiñac (2022), quién realizó un trabajo de investigación titulado, Canciones infantiles y el lenguaje oral en niños de 5 años; desarrollada en la Universidad Cesar Vallejo; para obtener el grado de licenciatura. El objetivo fue determinar la relación entre canciones infantiles y lenguaje oral en niños de 5 años.

La investigadora utilizó el enfoque cuantitativo de tipo básica, correlacional transversal, aplicando un diseño no experimental. La población y muestra de 82 alumnos; utilizó la técnica como observación; y el instrumento fue una ficha de observación, se diagnosticó que los valores tienen origen de distribución normal, en resultado son paramétricos, dirigiéndose a la aplicación de la prueba de Pearson.

La investigación concluye que existe relación entre las variables canciones infantiles y lenguaje oral en los niños de 5 años. Corroborando con el valor de $p = 0,000$ menor que $< 0,05$, a su vez manifestado con el valor de Pearson = 0,986. Así mismo, la existencia de una correlación positiva alto, esto sirvió de base para que las maestras consigan utilizar diferentes acciones que contribuyen a fortalecer el lenguaje oral que forma parte de las competencias comunicativas de la EBR.

Según Chinguel (2021), quién realizó un trabajo de investigación titulado: Canciones infantiles para mejorar la socialización en los niños de 4 años. El objetivo fue determinar si la aplicación de canciones infantiles mejora el nivel de socialización en los niños de 4 años. El diseño metodológico del trabajo corresponde a un enfoque cuantitativo, diseño pre experimental de tipo aplicada.

La investigadora trabajó con una población de 39 infantes de 3, 4 y 5 años; siendo seleccionado una muestra de 12 niños de 4 años. Utilizando como instrumento una lista de cotejo y en la técnica una ficha de observación. La autora, concluye que; el pre test demostraron que el 58% obtuvieron un nivel de socialización bajo el 33% nivel medio y el 9% nivel alto, por ende, mediante la evaluación del post test el 3% de los niños resultó un nivel de socialización bajo, 30% nivel medio; 67 % un nivel alto.

Para Rubio (2019) realizó una tesis titulada, Canciones infantiles en el desarrollo del lenguaje oral en niños de cuatro años de edad en una institución educativa; cuyo objetivo fue demostrar que las canciones infantiles desarrollan el lenguaje oral en niños de cuatro años de edad. La investigación fue con el diseño cuasi experimental, usando un pre y post prueba. La investigadora trabajó con una muestra de 25 estudiantes; seleccionados con el muestreo no probabilístico por conveniencia. Se llegó a la conclusión; se espera que el resultado de las canciones infantiles fortalezcan en su expresión de los infantes de una forma espontánea ya que cantar es una acción muy divertida causando a los niños y niñas sensaciones agradables y es conveniente que sean de gran ayuda en favorecer en su desarrollo del lenguaje oral.

Perez (2019) en su tesis titulada, Canciones infantiles como estrategia para desarrollar el lenguaje expresivo en los niños y niñas de 4 años; para optar el Grado de Licenciatura. El objetivo de la investigación fue; determinar qué las canciones infantiles como estrategia permite el desarrollo del lenguaje expresivo en niños y niñas de cuatro años de edad. El diseño metodológico corresponde a una investigación cuantitativa con un diseño pre experimental.

La investigadora utilizó una población muestral de 15 infantes y en recolección de datos, utilizó el instrumento de evaluación del mismo modo una guía de observación para el análisis de cuadros de entrada y salida del lenguaje expresivo. Así mismo, la investigadora llega a la conclusión que, las canciones infantiles ayudaron a aumentar el lenguaje expresivo en los niños de 4 años, además si aplica canciones infantiles constantemente tendrían efectos más positivos.

Capítulo III Metodología de Análisis de la Información

La metodología empleada Documental Revisó y Recogió Buscadores académicos Documentos Literatura especializada . La investigación documental “es una técnica que sirve para obtener información que se encuentre en documentos (informes, revistas, libros, etc.) que forman parte del estudio como fuente de información” (Ríos, 2017, p.102).

3.1 Descripción de la Metodología

En este apartado se describen los procedimientos de la revisión de la literatura especializada; tomando en cuenta criterios predeterminados. Es por ello que se realizó una búsqueda de información de manera internacional, nacional y regional. Así mismo, se realizó la revisión sistemática dándose de manera avanzada que permitió insertar palabras clave para la información, por ejemplo: Definición de canciones infantiles, Qué son las canciones, canciones en niños y niñas del nivel inicial, elementos de las canciones infantiles, tipos de canciones infantiles, clasificación, importancia, beneficios, características de las canciones infantiles. A partir de ello se agregó opciones durante la búsqueda como: año, autor, publicación, lugar fecha; por último, al aplicarles se pudo obtener y extraer aquellos documentos de alto impacto y que guardaban relación al tema investigado.

Figura 3

Buscadores académicos

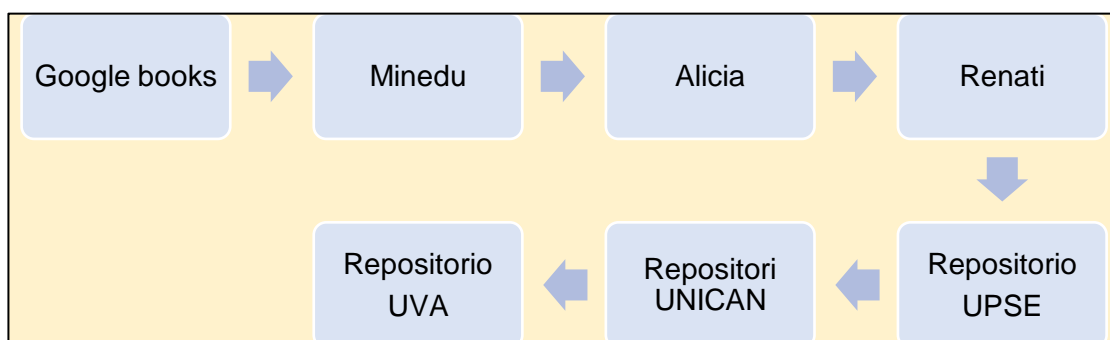

Nota. Repositorio Académicos para libros, revistas, artículos, tesis.

Fuente. Elaboración Propia

Durante la búsqueda de libros relacionados al tema, se acudió a diferentes buscadores de información; sin embargo, donde se pudo obtener más libros fue en el buscador de Google books, resaltando que algunas páginas de los libros no se podían visualizar; por otro lado, en el repositorio de Ministerio de Educación (MINEDU) se encontraron menos libros relacionados al tema, lo que se encontraron se podía visualizar todas las páginas. Así mismo, en el Google books se logró colocar algunos filtros, idioma, fecha de publicación, título, mientras tanto en el repositorio Minedu tenía más opciones de filtro como: año, título, materia, autor, edad esto ayudó a realizar una búsqueda mejor y avanzada. Los buscadores académicos de libros se encuentran estructurados de la siguiente manera:

Figura 4

Buscadores académicos de Google books para libros

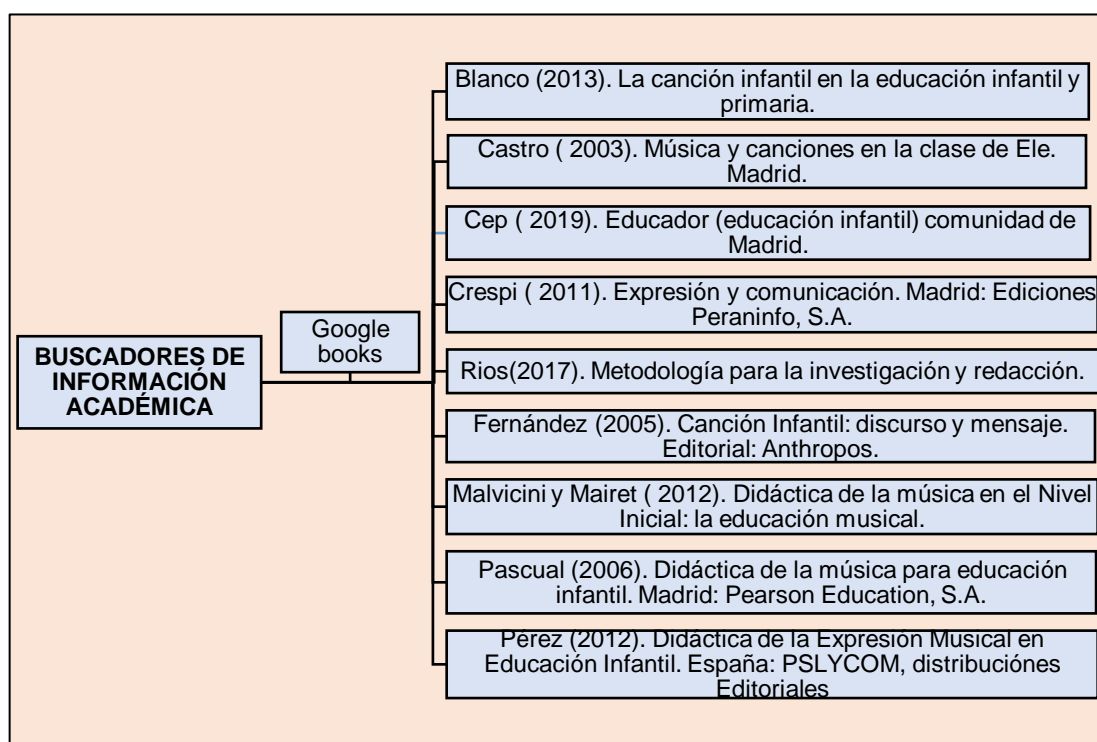

Nota. Libros obtenidos en el Repositorio Académico Google Books.

Fuente. Elaboración Propia

Figura 5

Buscadores académicos de Repositorio Minedu para libros

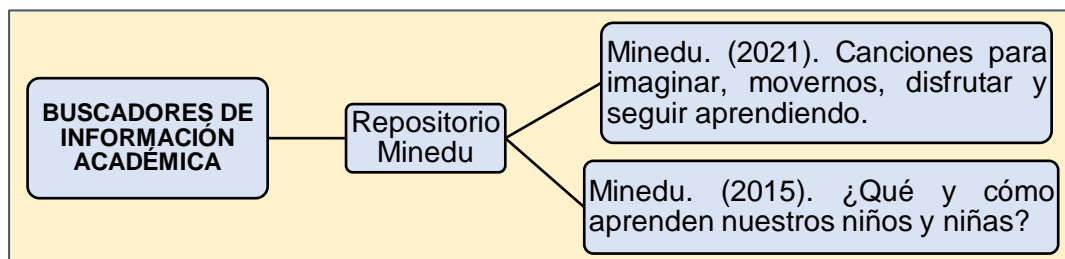

Nota. Libros obtenidos en el Repositorio Académico Minedu.

Fuente. Elaboración Propia

Durante la búsqueda de tesis vinculadas a la investigación se acudió a buscadores académicos como Alicia y Renati. Es por ello, que se pudieron extraer tesis de diversas de diferentes repositorios de universidades. Así mismo, se filtraron datos que facilitaron la búsqueda, por ejemplo: año de publicación, título, lugar y autor; así permitió acceder fácilmente a la información de las diferentes tesis que guardaban relación a la literatura especializada del tema de estudio. En el buscador académico Alicia se encontró mayor cantidad de tesis y el repositorio Renati se obtuvieron tres documentos. Los buscadores académicos de trabajos investigación se encuentran estructurados de la siguiente manera:

Figura 6

Buscadores académicos para trabajos de investigación

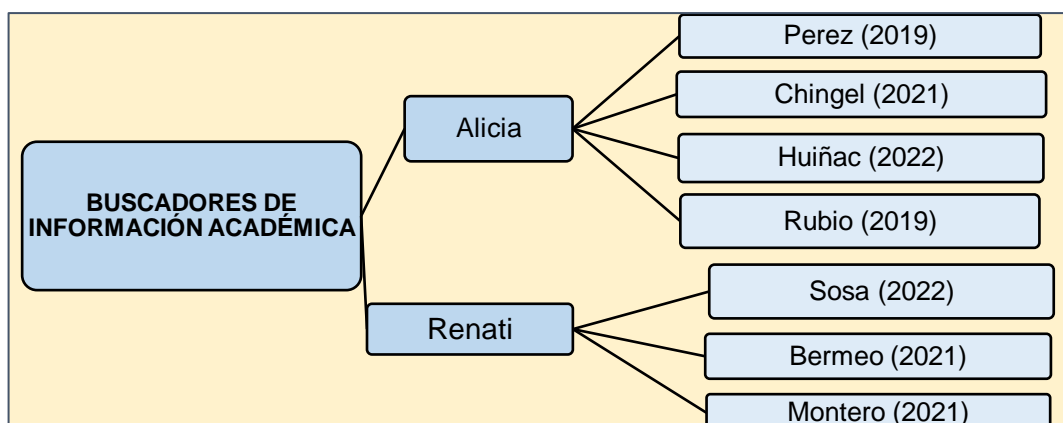

Nota. Trabajos de Investigación obtenidos en el Repositorio académico Alicia y Renati.

Fuente. Elaboración Propia

Por otro lado, también se acudió al Repositorio de Universidad Estatal Península de Santa Elena (UPSE), también el Repositorio de la universidad de Cantabria (UNICAN) y repositorio de la universidad de Valladolid (UVA). En ciertos repositorios solo encontraban tesis de dichas universidades; durante la indagación se pudo filtrar datos que permitió realizar una buena búsqueda avanzada, cabe resaltar del repositorio (UPSE) sólo una cumplió con los criterios, fue seleccionada para poder analizarla. De igual manera, fue con el repositorio (UNICAN) en el cual se obtuvo una tesis y finalmente se accedió al repositorio (UVA) dos tesis internacionales que cumplieran con criterios correspondientes. Los buscadores académicos de trabajos de investigación, se encuentran de la siguiente manera:

Figura 7

Buscadores académicos para trabajos de investigación internacionales

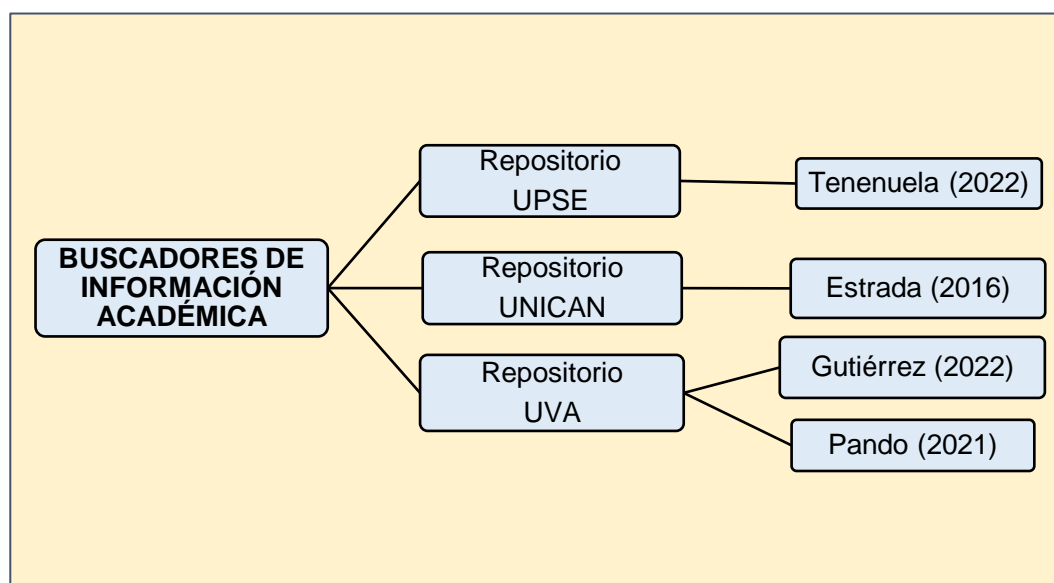

Nota. Trabajos de Investigación obtenidos en el Repositorio Upse, Unican y Uva.

Fuente. Elaboración Propia

Se concluye que, la mayoría de libros obtenidos fue en el buscador académico Google books con una cantidad de nueve libros y en el Repositorio Minedu se obtuvo dos libros. Así mismo, los dos buscadores académicos son de gran impacto, pero solo en uno se logró obtener la mayoría de libros correspondientes para la investigación. La cantidad libros ya antes mencionados, se encuentra de la siguiente manera:

Figura 8

Cantidad de libros obtenidos en los buscadores académicos

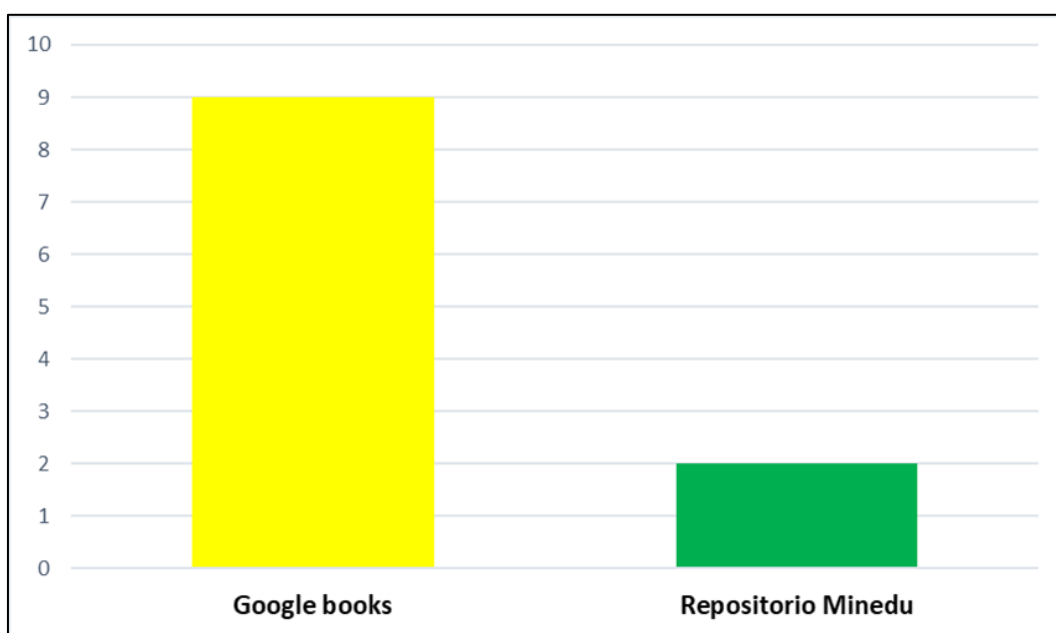

Nota. Libros obtenidos en el Repositorio académico Google books y Minedu.

Fuente. Elaboración Propia

Para finalizar, la mayoría de trabajos de investigación obtenidos fue en el repositorio de (ALICIA) con una cantidad de 4 cuatro documentos, en el Repositorio (RENATI), una cantidad de tres documentos; siendo ambos repositorios académicos se obtuvo mayor cantidad de información; mientras que en los repositorios (UPSE), (UNICAN) se obtuvo un documento en ambos, mientras tanto en el repositorio (UVA) la cantidad de 2 documentos de investigación. La cantidad de trabajos tesis de investigación ya antes mencionados, se encuentra de la siguiente manera:

Figura 9

Cantidad de tesis de investigación obtenidas en los buscadores académicos

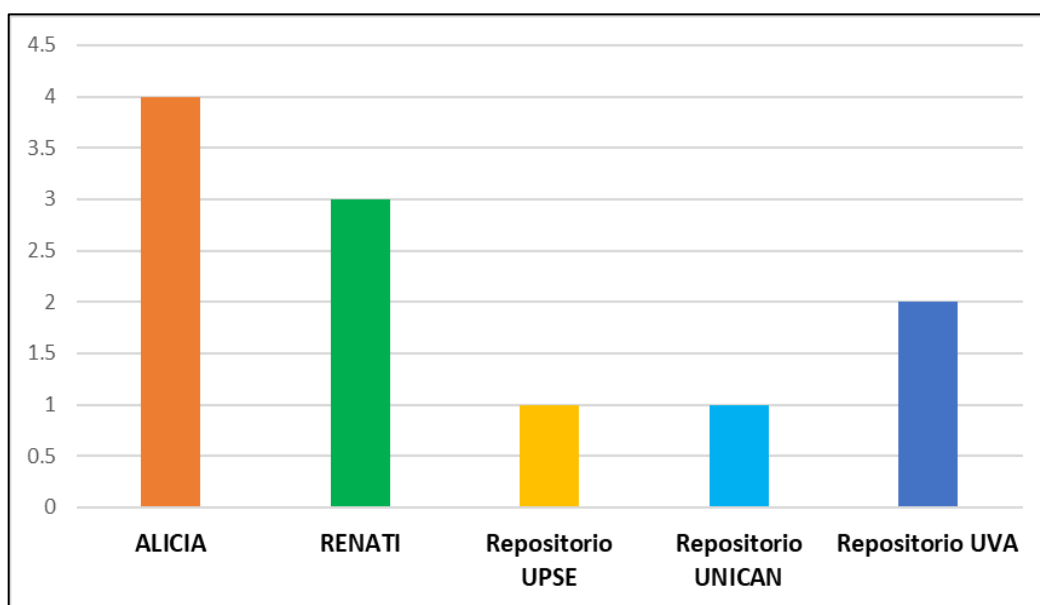

Nota. Trabajos académicos en formato de tesis de investigación por buscadores académicos.

Fuente. Elaboración Propia

Para concluir este capítulo de la metodología, se realizó un procedimiento de la revisión de la literatura especializada mediante una búsqueda extensiva e impecable en los diferentes buscadores académicos extrayendo trabajos de investigación de manera internacional, nacionales y regionales; así mismo, se pudo encontrar libros y tesis de investigación. Es por ello, que la organización de dicha información se realizó

mediante gráficos y esquemas. En los libros encontrados fueron once libros y la misma cantidad en tesis de las cuales, fueron parte importante en la realización en el trabajo de investigación.

Capítulo IV Conclusiones y Recomendaciones

4.1. Conclusiones

De esta manera se concluye, que las canciones infantiles son creadas, dirigidas y orientadas para un público infantil, se caracterizan por tener una letra sencilla de fácil comprensión y memorización, y a su vez va acompañada de música haciéndola súper divertidas, llamativas de esta manera los y las infantes utilizan gestos y movimientos al momento de cantarlas.

Al analizar sus definiciones teóricas de las canciones infantiles de los autores consultados, se concluye que estas son composiciones creadas en versos y que son creadas con temas dirigidas especialmente a los niños y a las niñas. Por otro lado, las canciones infantiles poseen sus elementos importantes que no se debe olvidar al momento de crear una canción infantil. Por último, están clasificadas según su función y propósito en el desarrollo de los diferentes aprendizajes en los niños y las niñas.

Las canciones infantiles dentro del inicial al usarse como estrategia en las diferentes áreas curriculares, ya que no solo sirven para entretener sino para proporcionar nuevos aprendizajes, fortaleciéndolos diariamente dentro de las aulas y son proporcionadas por el adulto que lo acompaña en este caso la docente que tiene su principal rol de brindar esta estrategia de una manera oportuna y divertida. Así mismo, debe tomar en cuenta como se debe aprender y en qué momento se debe utilizar una canción infantil; ya que están desde que inicia y termina la clase que la docente brinda.

El uso de las canciones infantiles brinda un sinnúmero de beneficios en los niños y en las niñas; por ejemplo: en su desarrollo intelectual, motor, emocional y social. Así mismo, introducen a los niños y las niñas al mundo de las palabras; mejorando su lenguaje oral y el acercamiento de los textos escritos; benefician el juego, la expresión,

creatividad y la imaginación, también fortalecen habilidades de pensamiento como la memoria al usar canciones infantiles de manera innovadora, divertida y creativa en el desarrollo de sus aprendizajes de cada uno de los niños y las niñas.

4.2.Recomendaciones

Al usarse las canciones infantiles en el Nivel Inicial como estrategia, las docentes deben implementar equipos, televisión, espacio, para poder transmitirlos; así mismo que estas canciones sean cortas de fácil comprensión y tengan un propósito; es muy importante que la docente tome en cuenta cada uno de los factores que las involucran y les des un buen uso dentro de las aulas en el Nivel Inicial.

Es muy importante que las canciones infantiles que va usar la docente dentro de sus actividades cumplan con los elementos y características que tienen las canciones; además que estas están clasificadas y van de acuerdo a edad de los niños y las niñas.

La docente al utilizar las Canciones Infantiles como estrategia en los aprendizajes de los y las infantes debe buscar material que acompañe a la canción infantil, por ejemplo: disfraces, títeres, imágenes, gestos y movimientos; recordar que niñas y niños en la etapa infantil, aprenden por imitación, así como también utilizando materiales que será divertido y dinámico en el desarrollo de sus aprendizajes diarios.

Al señalarse los beneficios que las canciones infantiles brindan en el Nivel Inicial y la vida diaria de los niños y las niñas; la docente brinde esta información a los padres y madres de familia y se involucren en proporcionar esta estrategia a sus niños y niñas en su enseñanza-aprendizaje; es recomendable desarrollarlas en las diferentes áreas del currículo generando una participación activa en los niños y en las niñas como cantar, moverse y realizar diferentes actividades expresivas tanto a nivel verbal como no verbal.

Referencias Bibliográficas

- Bermeo, Y. (2021). Las canciones infantiles como estrategia didáctica en el desarrollo del lenguaje oral en los niños de 5 años de la institución educativa particular “Dios es Amor”-Piura, 2019. [Tesis de Licenciatura, Universidad Católica Los Ángeles de Chimbote].
<https://repositorio.uladech.edu.pe/handle/20.500.13032/24607>
- Blanco, E. (2013). La canción infantil en la educación infantil y primaria: las TIC como recurso didáctico en la clase de música. España: Ediciones Universidad de Salamanca.
https://books.google.com.pe/books/about/La_canci%C3%B3n_infantil_en_la_educaci%C3%B3n_in.html?id=HPj9bz1qh4IC&redir_esc=y
- Castro, M. (2003). Música y canciones en la clase de Ele. Madrid.
- Cep, E. (2019). Educador (Educación Infantil). Comunidad de Madrid. Temario específico Vol.II. Madrid: Editorial CEP SL.
- Chinguel, E. (2021). Canciones infantiles para mejorar la socialización en los niños de cuatro años de la institución educativa particular Pitágoras, Castilla- Piura, 2019. [Tesis de Licenciatura, Universidad Católica Los Ángeles de Chimbote].
<https://repositorio.uladech.edu.pe/handle/20.500.13032/23982>
- Crespi, M. (2011). Expresión y comunicación. Madrid: Ediciones Paraninfo, S.A.
 Obtenido de
https://www.google.com.pe/books/edition/Expresi%C3%B3n_y_comunicaci%C3%B3n/NB98CIQDazUC?hl=es-419&gbpv=1&dq=Expresi%C3%B3n+y+comunicaci%C3%B3n&printsec=frontcover
- Estrada, A. (2016). Las canciones infantiles como herramientas en la etapa(o - 6) años. [Tesis de grado, Universidad de Cantabria].
<https://repositorio.unican.es/xmlui/handle/10902/8640>
- Fernández, A. (2005). Canción infantil: discurso y mensaje. Editorial: Anthropos.

- Gutiérrez, M. (2022). El valor formativo de las canciones infantiles. [Trabajo de Fin de Grado, Universidad de Valladolid]. <https://uvadoc.uva.es/handle/10324/56534>
- Huiñac, N. (2022). Canciones infantiles y el lenguaje oral en niños de 5 años de la Institución Educativa N° 316, Chimbote, 2022. [Tesis de Licenciatura, Universidad Cesar Vallejo]. <https://repositorio.ucv.edu.pe/handle/20.500.12692/105252>
- Huisa, Y. (2018). Canciones Infantiles Como Material Educativo Proceso De Enseñanza - Aprendizaje En Los Niños Y Niñas De Cinco Años De La Institución Educativa Inicial N° 061 Oscoroque-Crucero-2016. [Trabajo Académico, Universidad Andina Néstor Cáceres Velásquez]. <http://repositorio.uancv.edu.pe/handle/UANCV/1617>
- Malvicini, K., & Mairet, S. (2012). Didáctica de la música en el nivel inicial: la educación musical. Buenos Aires-Argentina: Editorial Bonum. Obtenido de https://books.google.com.pe/books?id=7Ou0zgEACAAJ&dq=Didáctica+de+la+música+la+expresión+musical+en+la+educación+infantil&hl=es-419&sa=X&redir_esc=y
- Mendivil, L. (2015). Canciones y Construcción Social de Identidades en Educación Inicial: Un Análisis Crítico. [Tesis de grado Doctoral, Pontificia Universidad Católica del Perú]. <http://hdl.handle.net/20.500.12404/17289>
- Minedu. (2015). ¿Qué y cómo aprenden nuestros niños y niñas? Desarrollo de la expresión en diversos lenguajes II ciclo 3, 4 y 5 años de Educación Inicial. Lima, Perú: Industria Gráfica Cimagraf S.A.C.
- Minedu. (2021). Canciones para imaginar, movernos, disfrutar y seguir aprendiendo : cancionero de Aprendo en Casa. <https://repositorio.minedu.gob.pe/handle/20.500.12799/7233>
- Montero, L. (2021). Las canciones infantiles y su influencia en el desarrollo motor grueso en los niños de 5 años de la institución educativa 021 Los Ficus, Piura.

2019. [Tesis de Licenciatura, Universidad Católica Los Ángeles de Chimbote].
<https://renati.sunedu.gob.pe/handle/sunedu/3241062>
- Morales, P. (2012). *Elaboración de Material Didáctico*. México: Red Tercer Milenio.
- Pando, C. (2021). *La canción como recurso didáctico en el proceso de enseñanza-aprendizaje en Educación Infantil*. [Trabajo de Grado, Universidad de Valladolid].
<https://uvadoc.uva.es/handle/10324/51334>
- Pascual, P. (2006). *Didáctica de la Música para Educación Infantil*. Madrid: Pearson Education, S. A.
- Perez, N. (2019). *Canciones Infantiles como estrategia para desarrollar el lenguaje expresivo en los niños y niñas de 4 años de edad de Educación Inicial de la institución educativa 420 del distrito y provincia de Cutervo, región Cajamarca –Perú -2019*. [Tesis de Licenciatura, Universidad Católica Los Ángeles de Chimbote]. <https://hdl.handle.net/20.500.13032/16018>
- Pérez, S. (2012). *Didáctica de la Expresión Musical en Educación Infantil*. España: PSLYCOM Distribuciones Editoriales. Obtenido de https://books.google.com/books/about/Did%C3%A1ctica_de_la_Expresi%C3%B3n_Musical_en_E.html?id=QK11AgAAQBAJ
- Ríos, R. (2017). *Metodología para la investigación y redacción*. Servicios Académicos Intercontinentales S.L.
<https://www.eumed.net/libros-gratis/2017/1662/index.html?id=1662>
- Rubio, E. (2019). *Canciones infantiles en el desarrollo del lenguaje oral en niños de cuatro años de edad en una institución educativa*. [Tesis de Bachiller, Universidad Católica Santo Toribio de Mogrovejo] .
<https://tesis.usat.edu.pe/handle/20.500.12423/3158>
- Sosa, A. (2022). *Programa de canciones infantiles en el desarrollo de la inteligencia musical en niños y niñas de la institución educativa inicial N° 344 de Canaria Fajardo, Ayacucho – 2021*. [Tesis de Licenciatura, Universidad Católica Los

Ángeles de Chimbote] .
<https://renati.sunedu.gob.pe/handle/sunedu/3241351>

Tenuela, E. (2022). Didáctica de las canciones infantiles en el desarrollo del lenguaje oral en niños de 4 a 5 años. [Tesis de Licenciatura, Universidad Estatal Península de Santa Elena, Ecuador].
<https://repositorio.upse.edu.ec/handle/46000/6698>

Anexo

- Matriz Metodológica

Título: Las Canciones Infantiles en el Nivel Inicial 2022	
Objetivos	Organización de contenidos
<p>Objetivo General</p> <ul style="list-style-type: none"> ➤ Fundamentar el uso de las Canciones Infantiles como estrategia pedagógica en el Nivel Inicial. <p>Objetivos Específicos</p> <ul style="list-style-type: none"> ➤ Analizar las definiciones teóricas del uso de las canciones infantiles, sus elementos, características y clasificación. ➤ Ilustrar el uso de las Canciones Infantiles como estrategia pedagógica en el Nivel Inicial. ➤ Señalar los beneficios del uso de las Canciones Infantiles en el Nivel Inicial. 	<p>2.2. Definiciones Teóricas sobre el uso de las Canciones Infantiles, sus Elementos, Características y Clasificación</p> <p><i>2.2.1. Definiciones de Autores Sobre el uso de las Canciones Infantiles</i></p> <p>2.3. Uso de las Canciones Infantiles como Estrategia Pedagógica en el Nivel Inicial</p> <p><i>2.3.1. Proceso de Enseñanza-Aprendizaje de una Canción Infantil</i></p> <p><i>2.3.2. Uso de las Canciones Infantiles según el momento en el aula</i></p> <p>2.4. Beneficios del uso de las Canciones Infantiles en el Nivel Inicial</p>

SECCION DOCUMENTOS



"Año de la unidad, la paz y el desarrollo"

Resolución Directoral N° 067-2023-DG-EESPP "Piura"

Veintiséis de Octubre, marzo 27 del 2023

Visto el Informe N° 007-2023-JUI-EESPP "PIURA" de fecha 06/02/2023, Informe N° 009-2023-JUI-EESPP "PIURA" de fecha 23/02/2023, Informe N° 010-2023-JUI-EESPP "PIURA" de fecha 23/02/2023, Informe N° 011-2023-JUI-EESPP "PIURA" de fecha 01/03/2023, Informe N° 023-2023-JUI-EESPP "PIURA" de fecha 017/03/2023, Informe N° 024-2023-JUI-EESPP "PIURA" de fecha 17/03/2023, presentado por la Unidad de Investigación, referido a los Planes de trabajos de investigación para obtención de Grado Académico de Bachiller en Educación, en los Programas de Estudios de **Educación Inicial y Educación Primaria**.

CONSIDERANDO:

Que; Reglamento de Investigación e Innovación, aprobado mediante Resolución Directoral N° 018-2023-DG-EESPP "PIURA" de fecha 31/01/2023 en el Art. 57° establece que el grado de bachiller es el reconocimiento de la formación educativa y académica que se otorga al egresado de la EESPP "PIURA" cuando ha culminado satisfactoriamente un programa formativo de FID o PPD y haber sustentado de manera individual un trabajo de Investigación. La escuela asume como exigencia académica el formato de trabajo de investigación, explicitado en la Guía de Investigación Institucional, de acuerdo con los protocolos establecidos y con el porcentaje de 20% de índice de similitud;

Qué; según Art. 53° señala que para el desarrollo del trabajo de investigación y obtener el grado académico de bachiller en educación la/el estudiante de la FID recibirá el acompañamiento de un asesor y se tendrá en cuenta el inciso "a" que precisa que dicho acompañamiento para el trabajo de Grado será gratuito; en tanto desarrolle su plan de estudios y mantenga su condición de estudiante; el inciso "b" precisa que el formador a cargo del Módulo de Práctica e Investigación VIII asume el rol de asesor y realiza el acompañamiento en este proceso de elaboración, en tanto que el inciso "c" aclara que la función de asesoría se cumple durante el desarrollo del Módulo de Práctica e Investigación, además del uso de las horas no lectivas designadas de acuerdo con la Resolución Viceministerial N° 019-2021 (Disposiciones para el proceso de distribución de horas pedagógicas en los Institutos y Escuelas de Educación Superior Pedagógicas Públicas);

Qué; en el mismo Art. 53 inciso "e" precisa que el investigador puede seguir perfeccionando su trabajo de Investigación hasta solicitar su sustentación una vez que haya concluido su Plan de Estudios, dicho trabajo será sustentado ante el jurado evaluador; que según el Art. 76 establece los siguientes cargos: presidente, secretario, Vocal y Suplente, en concordancia con el Art. 15 inciso "d" referido a las Directrices para el Fomento de la Investigación e Innovación;

La Unidad de Investigación presenta el Informe N° 007-2023-JUI-EESPP "PIURA" de fecha 06/02/2023, Informe N° 009-2023-JUI-EESPP "PIURA" de fecha 23/02/2023, Informe N° 010-2023-JUI-EESPP "PIURA" de fecha 23/02/2023, Informe N° 011-2023-JUI-EESPP "PIURA" de fecha 01/03/2023, Informe N° 023-2023-JUI-EESPP "PIURA" de fecha 017/03/2023, Informe N° 024-2023-JUI-EESPP "PIURA" de fecha 17/03/2023, en vías de regularización la propuesta de Formadores Acompañantes y solicitar a Dirección General la formalización con acto resolutorio de dichos trabajos de Investigación conducentes a los Grados Académicos de Bachilleres en Educación en la Escuela de Educación Superior Pedagógica Pública de Piura, en concordancia con el Art 15 inciso "e";

Que, este Despacho contemplando los argumentos antes expuestos que requiere dar formalidad en vías de regularización a los trabajos de Investigación presentados ante la EESPP "PIURA" de egresados que conduzcan a la obtención de los Grados Académicos, según como se detalla en el anexo adjunto a la resolución;





Resolución Directoral N° 067-2023-DG-EESPP "Piura"

Veintiséis de Octubre, marzo 27 del 2023

De conformidad con los documentos y en uso de las facultades que compete a la Dirección General de esta Escuela según la Ley N° 30512: Ley de Institutos y Escuelas de Educación Superior y de la Carrera Pública de sus Docentes, D.S. N° 010-2017-MINEDU y Decreto Supremo N° 016-2021-MINEDU, RDR. N° 001349-2023, Reglamento de Investigación e Innovación, aprobado según Resolución Directoral N° 018-2023-DG-EESPP "PIURA" de fecha 31/01/2023;

SE RESUELVE:

Artículo Primero.- APROBAR LOS PLANES DE TRABAJOS DE INVESTIGACIÓN PARA OBTENCIÓN DE GRADO ACADÉMICO DE BACHILLER EN EDUCACIÓN, consignados en el Informe N° 007-2023-JUI-EESPP "PIURA" de fecha 06/02/2023, Informe N° 009-2023-JUI-EESPP "PIURA" de fecha 23/02/2023, Informe N° 010-2023-JUI-EESPP "PIURA" de fecha 23/02/2023, Informe N° 011-2023-JUI-EESPP "PIURA" de fecha 01/03/2023, Informe N° 023-2023-JUI-EESPP "PIURA" de fecha 017/03/2023, Informe N° 024-2023-JUI-EESPP "PIURA" de fecha 17/03/2023.

Artículo Segundo.- NOMBRAR, asesores, miembros de jurado de cada plan de tesis según como se indica en el **Anexo adjunto**.

Artículo Tercero.- RESPONSABILIZAR a las instancias correspondientes su difusión y cumplimiento.

Regístrese, Comuníquese y Archívese;



Dr. Mario Luciano Sandoval Rosas
DIRECTOR GENERAL

Dr. MLRS/DG.EESPPP.
fsa.

